



ARISTO[®]

aluminium
profile system

СХЕМЫ СБОРКИ СИСТЕМ ARISTO

2012

ЭЛЕМЕНТЫ РАЗДВИЖНОЙ СИСТЕМЫ

1. Верхняя рамка двери
2. Верхняя направляющая
3. П-профиль
4. Вертикальный н-профиль
5. Вертикальный с-профиль
6. Прямой упор
7. Фасонный упор
8. Средняя рамка двери
9. Нижняя рамка двери
10. Нижняя направляющая

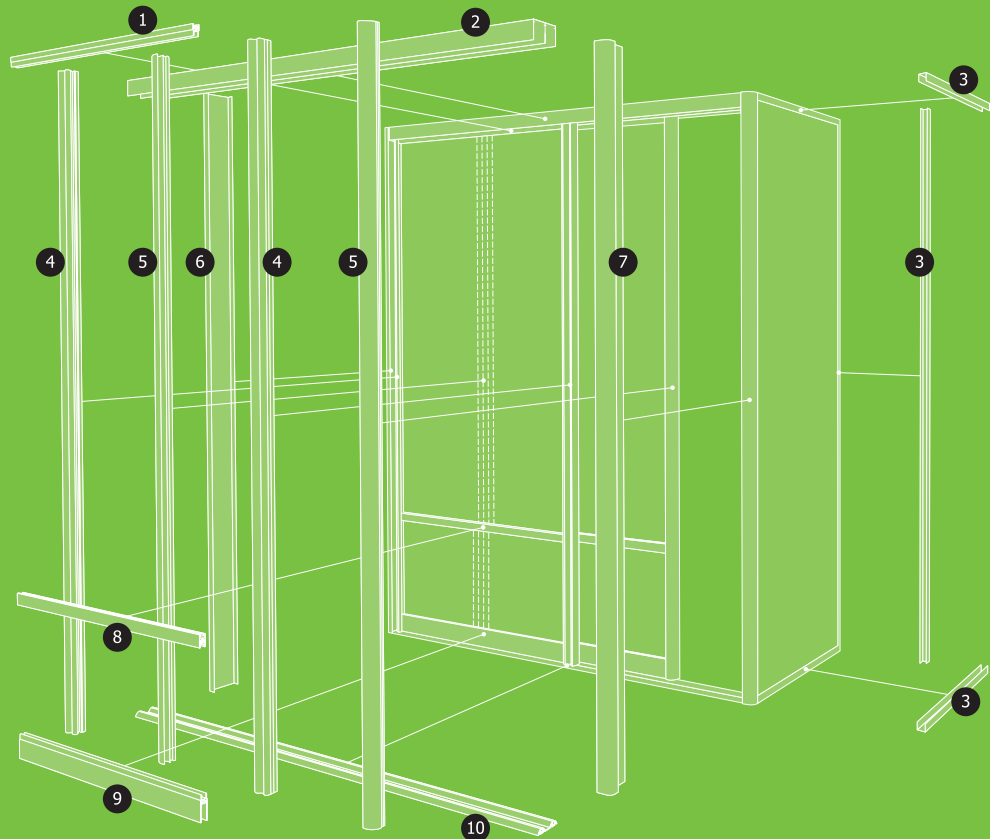

РАСЧЕТ ДВЕРИ



$L_n = L_a - 52 \text{ мм}$ (профиль С)
 $L_n = L_a - 70 \text{ мм}$ (профиль Н)

РАСЧЕТ ШИРИНЫ ДВЕРЕЙ ДЛЯ ДВУХПОЛОЗНОЙ НАПРАВЛЯЮЩЕЙ

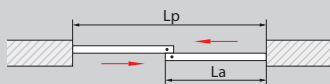

Длина двери (2 двери) со шлегелем:

$L_a = (L_p + 15 \text{ мм}) / 2$ (профиль С)
 $L_a = (L_p + 25 \text{ мм}) / 2$ (профиль Н)

Длина двери (2 двери) без шлегеля:

$L_a = (L_p + 25 \text{ мм}) / 2$ (профиль С)
 $L_a = (L_p + 35 \text{ мм}) / 2$ (профиль Н)

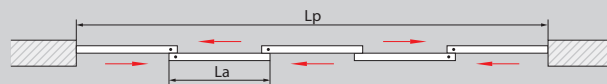

Длина двери (5 дверей) со шлегелем:

$L_a = (L_p + 90 \text{ мм}) / 5$ (профиль С)
 $L_a = (L_p + 130 \text{ мм}) / 5$ (профиль Н)

Длина двери (5 дверей) без шлегеля:

$L_a = (L_p + 100 \text{ мм}) / 5$ (профиль С)
 $L_a = (L_p + 140 \text{ мм}) / 5$ (профиль Н)

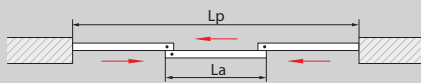

Длина двери (3 двери) со шлегелем:

$L_a = (L_p + 40 \text{ мм}) / 3$ (профиль С)
 $L_a = (L_p + 60 \text{ мм}) / 3$ (профиль Н)

Длина двери (3 двери) без шлегеля:

$L_a = (L_p + 50 \text{ мм}) / 3$ (профиль С)
 $L_a = (L_p + 70 \text{ мм}) / 3$ (профиль Н)

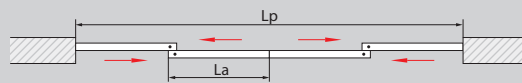

Длина двери (4 двери) со шлегелем:

$L_a = (L_p + 30 \text{ мм}) / 4$ (профиль С)
 $L_a = (L_p + 50 \text{ мм}) / 4$ (профиль Н)

Длина двери (4 двери) без шлегеля:

$L_a = (L_p + 50 \text{ мм}) / 4$ (профиль С)
 $L_a = (L_p + 70 \text{ мм}) / 4$ (профиль Н)

РАСЧЕТ ГАБАРИТОВ ЗАПОЛНЕНИЙ (ТОЛЩИНОЙ 4 мм) ПО ВЫСОТЕ

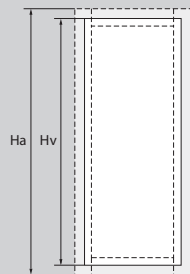

$H_v = H_a - 60 \text{ мм}$

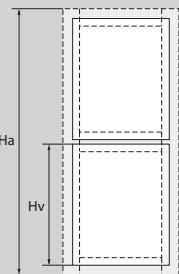

$H_v = (H_a - 72 \text{ мм}) / 2$

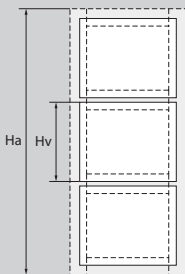

$H_v = (H_a - 84 \text{ мм}) / 3$

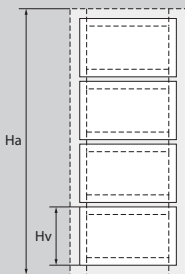

$H_v = (H_a - 96 \text{ мм}) / 4$

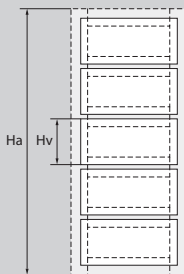

$H_v = (H_a - 108 \text{ мм}) / 5$

H_a – полная высота двери, H_v – высота заполнения

Расчеты габаритов заполнений для профилей С и Н одинаковы

Расчет габаритов заполнения толщиной 8 мм аналогичен расчету заполнения толщиной 4 мм плюс 1 мм к высоте и к ширине (+ 0.5 мм на каждую сторону).

Расчет габаритов заполнения толщиной 10 мм аналогичен расчету заполнения толщиной 4 мм плюс 3 мм к высоте и к ширине (+ 1.5 мм на каждую сторону).

СХЕМА ПРОСВЕРЛИВАНИЯ ОТВЕРСТИЙ В ВЕРТИКАЛЬНОМ ПРОФИЛЕ



СХЕМА СБОРКИ ДВЕРИ ПРОФИЛЬ С



СЕЧЕНИЕ ПО ВЕРТИКАЛИ ПРОФИЛЬ С

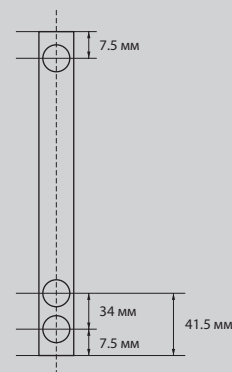
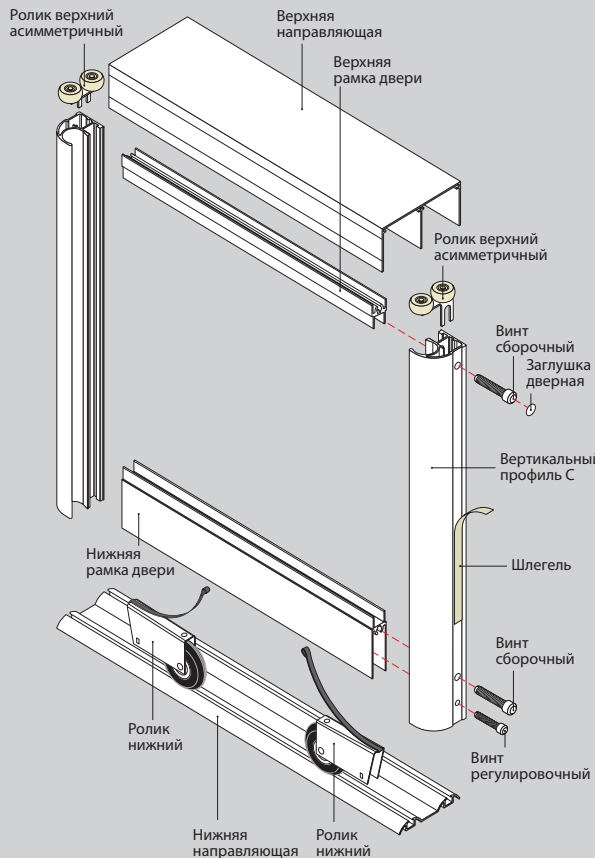
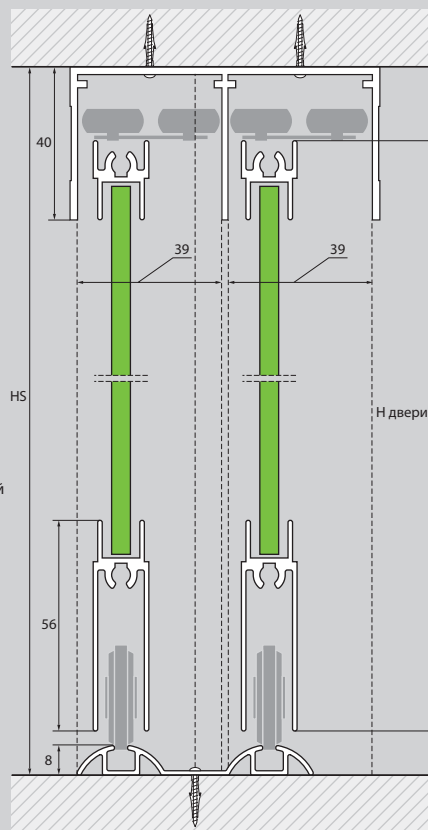

$$H \text{ двери} = HS - 40 \text{ мм}$$

СЕЧЕНИЕ ПО ГОРИЗОНТАЛИ ПРОФИЛЬ С

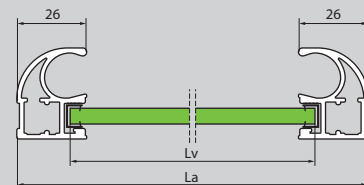

Расчет ширины заполнения толщиной 4 мм

$$Lv = La - 39 \text{ мм}$$

СХЕМА СБОРКИ ДВЕРИ ПРОФИЛЬ Н

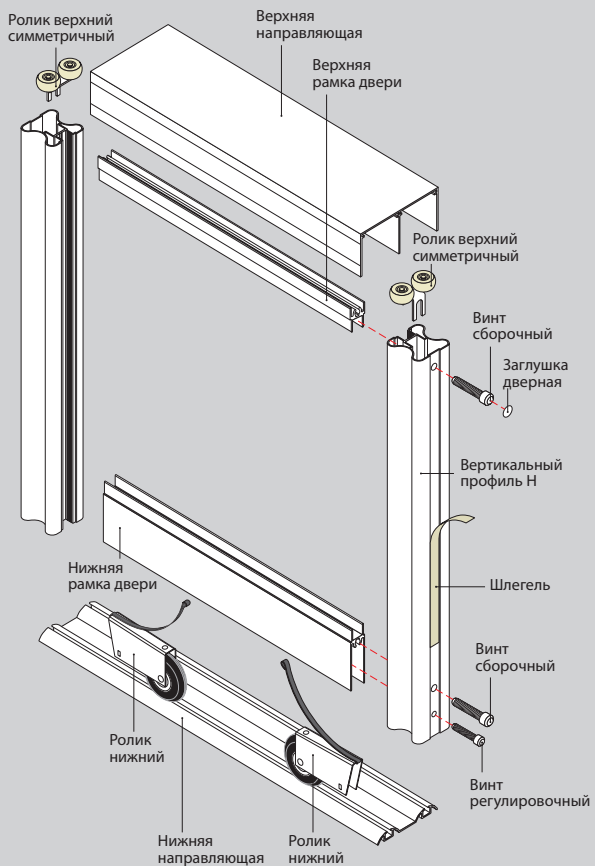

СЕЧЕНИЕ ПО ВЕРТИКАЛИ ПРОФИЛЬ Н

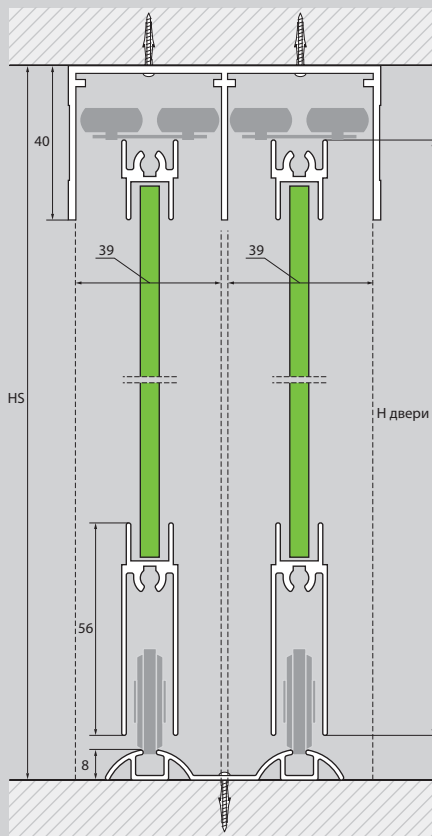

$$H \text{ двери} = HS - 40 \text{ мм}$$

СЕЧЕНИЕ ПО ГОРИЗОНТАЛИ ПРОФИЛЬ Н

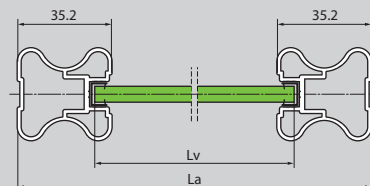

Расчет ширины заполнения толщиной 4 мм
 $Lv = La - 57 \text{ мм}$

СХЕМА УСТАНОВКИ ДОВОДЧИКА

Левый доводчик

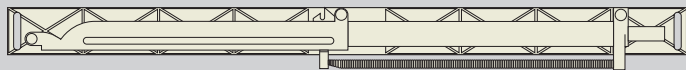

Внимание! Установка доводчика возможна при использовании профиля С.

ШАГ 1

Крепим доводчик к верхней рамке двери в любом месте. Обратите внимание на фиксаторы положения (2).



1. Дверной доводчик
2. Фиксатор положения
3. Вертикальный профиль С
4. Верхняя рамка двери
5. Верхняя направляющая
6. Концевик стопора

ШАГ 2

Помечаем места затвора в неактивном положении.

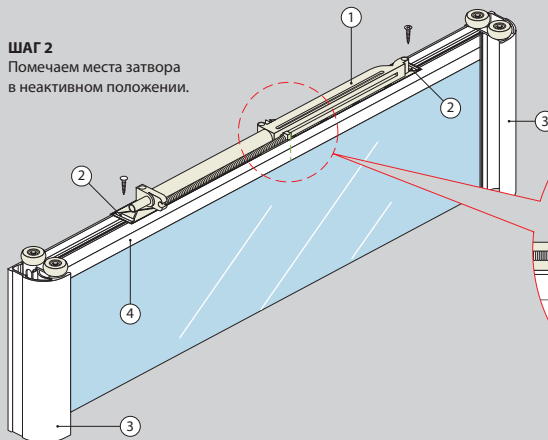

ШАГ 3

Устанавливаем дверь на направляющие в положение «закрыто».

На верхней направляющей делаем отметку совпадающую со сделанной ранее меткой на верхней рамке двери.

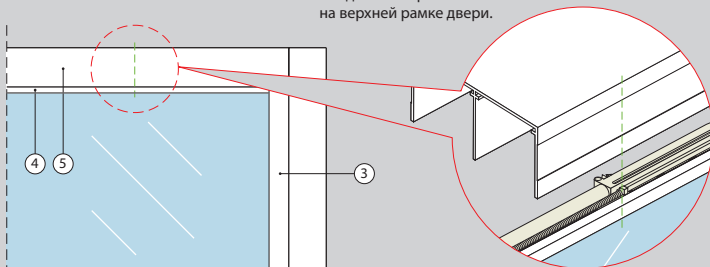

Правый доводчик

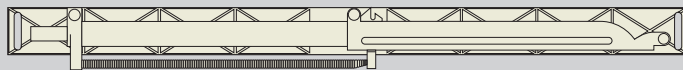

Перед установкой двери доводчик активируем (взводим).

ШАГ 4

Вставляем (с щелчком) концевик стопора в верхнюю направляющую по меткам нанесенным ранее.

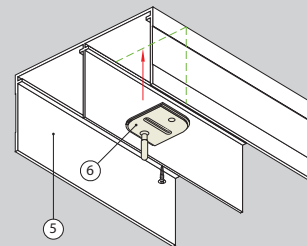
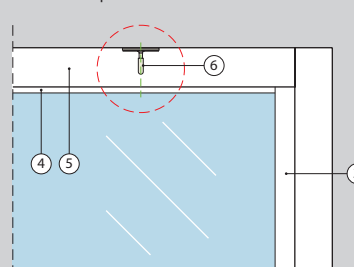

Концевик стопора укоротить, чтобы колеса двери не цеплялись за него.

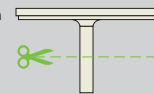

УСТАНОВКА ПРЯМОГО УПОРА ВИД ПРЯМО

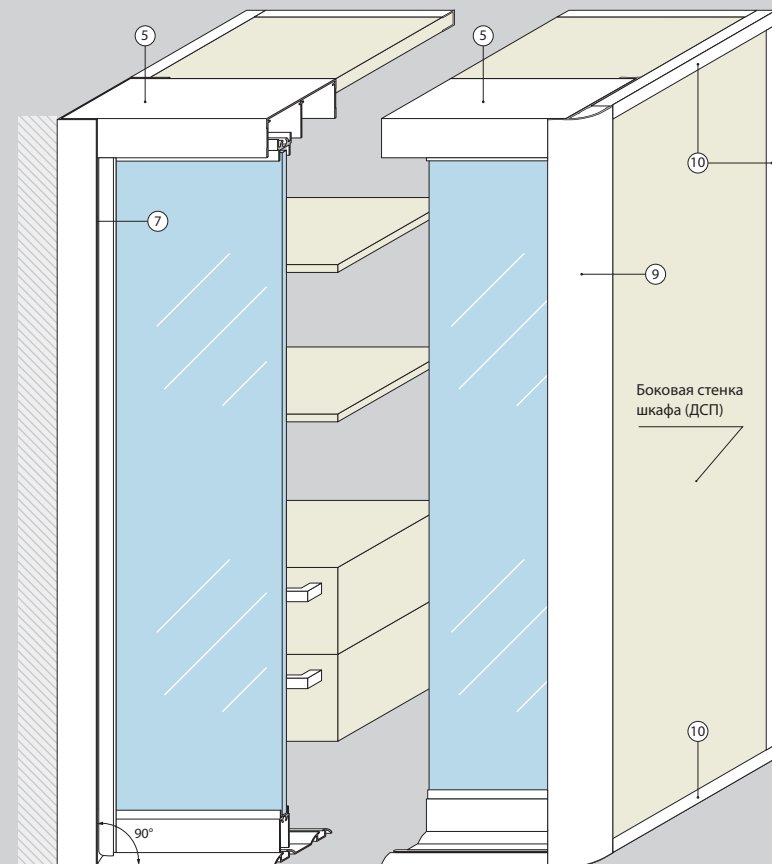

СЕЧЕНИЕ ПО ГОРИЗОНТАЛИ ПРЯМОГО И ФАСОННОГО УПОРОВ

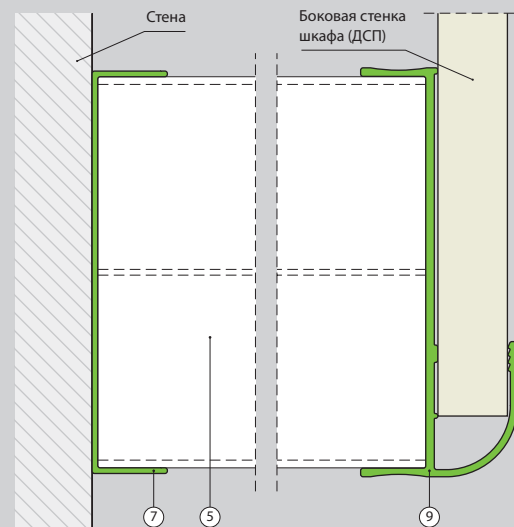

ТИПЫ УСТАНОВКИ ВЫРАВНИВАТЕЛЕЙ УГЛОВ

ПО ПОТОЛКУ:

до 16 мм — угол от прямого упора
до 20 мм — угол от П-профиля
до 40 мм — угол от верхней направляющей

ПО СТЕНЕ:

только угол от прямого упора

7. Прямой упор
9. Фасонный упор
10. П-профиль

ЭЛЕМЕНТЫ СТЕЛЛАЖНОЙ СИСТЕМЫ

1. Вертикальный профиль
2. Полкодержатель
3. Заглушка полкодержателя
4. Крепление штанги для одежды
5. Штанга для одежды
6. Крепление полкодержателя
7. Регулируемое основание ножки
8. Горизонтальный профиль П
9. Стеновое крепление
10. Крепление штанги для обуви
11. Штанга для обуви

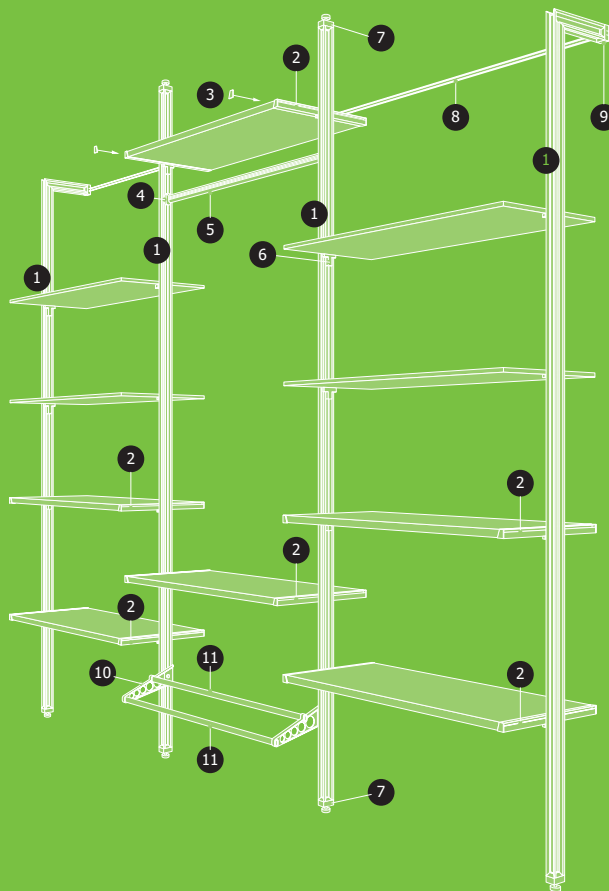

КРЕПЛЕНИЕ ПОЛ-ПОТОЛОК

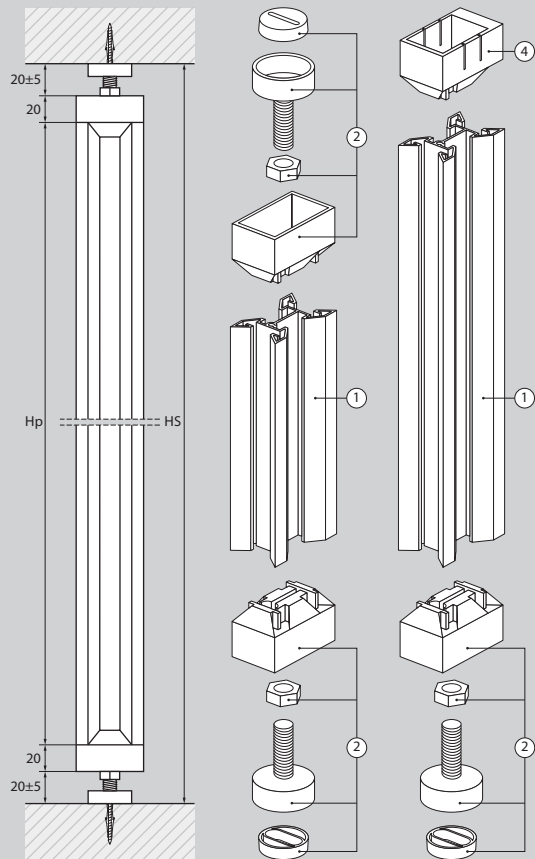

$$H_p = H_S - 90 \text{ мм}$$

КРЕПЛЕНИЕ ПОЛ-СТЕНА

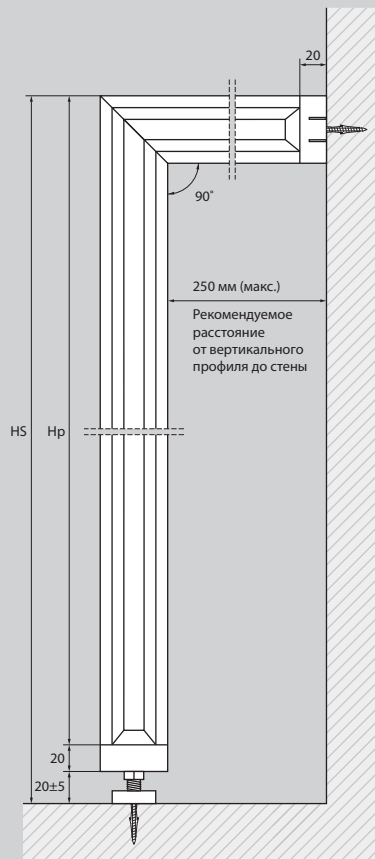

$$H_p = H_S - 45 \text{ мм}$$

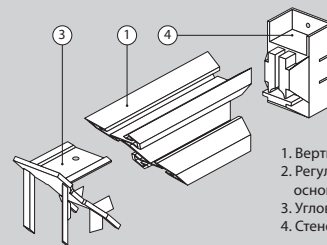

1. Вертикальный профиль
2. Регулируемое основание ножки
3. Угловое соединение
4. Стеновое крепление

ВАРИАНТЫ КРЕПЛЕНИЯ СТОЕК

1. Установка стойки с использованием подножки стойки (1) и регулировочного элемента (2).

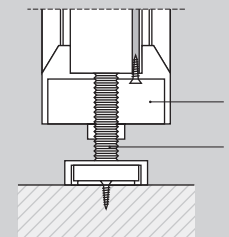
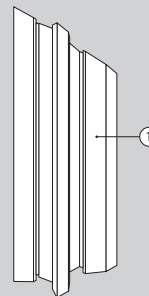

2. Установка стойки с использованием подножки стойки (1).

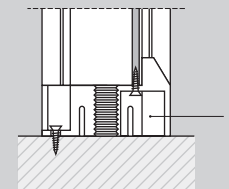
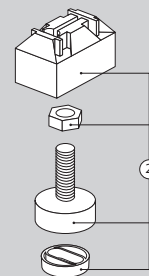

ИСПОЛЬЗОВАНИЕ ГОРИЗОНТАЛЬНОГО ПРОФИЛЯ П

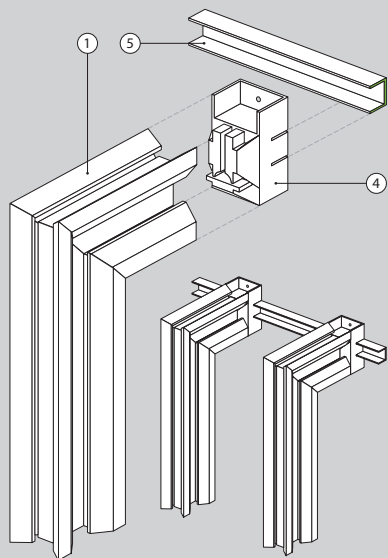

СЕЧЕНИЕ ПО ВЕРТИКАЛИ ПРОФИЛЬ П

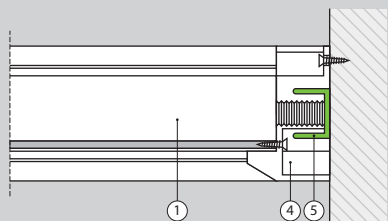

МОНТАЖ ПОЛОК

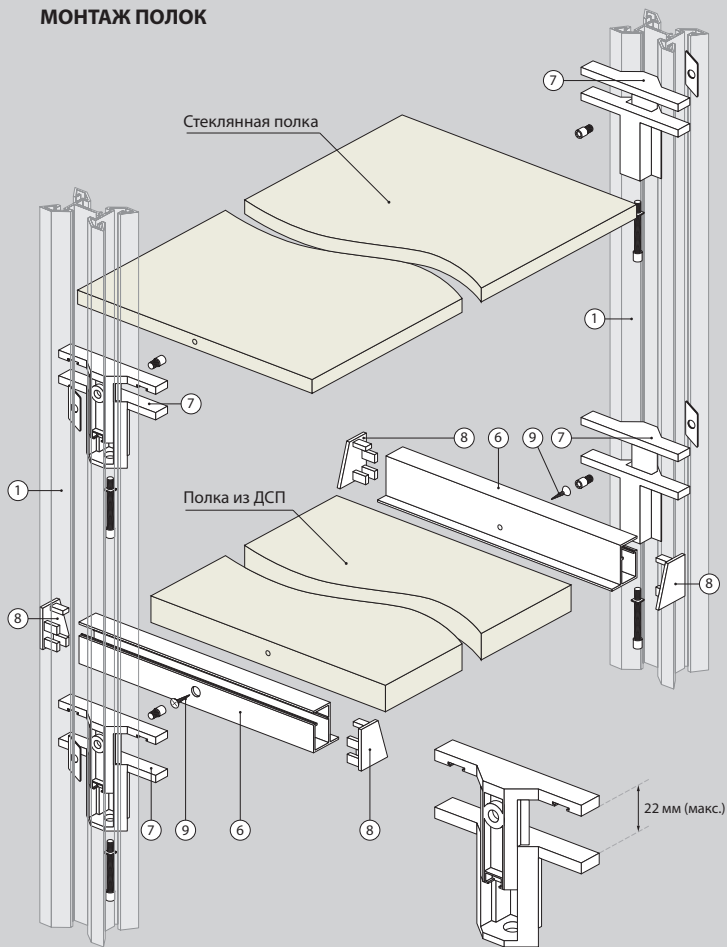

- 5. Горизонтальный профиль П
- 6. Полкодержатель
- 7. Крепление полкодержателя
- 8. Заглушка полкодержателя
- 9. Саморез

РАСЧЕТ ДЛИНЫ ПОЛОК



$$La = LS$$

$$Lp = LS - 26 \text{ мм}$$

МОНТАЖ ЯЩИКОВ И ШТАНГИ ДЛЯ ОДЕЖДЫ

- 10. Штанга для одежды
- 11. Уплотнитель для штанги
- 12. Крепление штанги для одежды

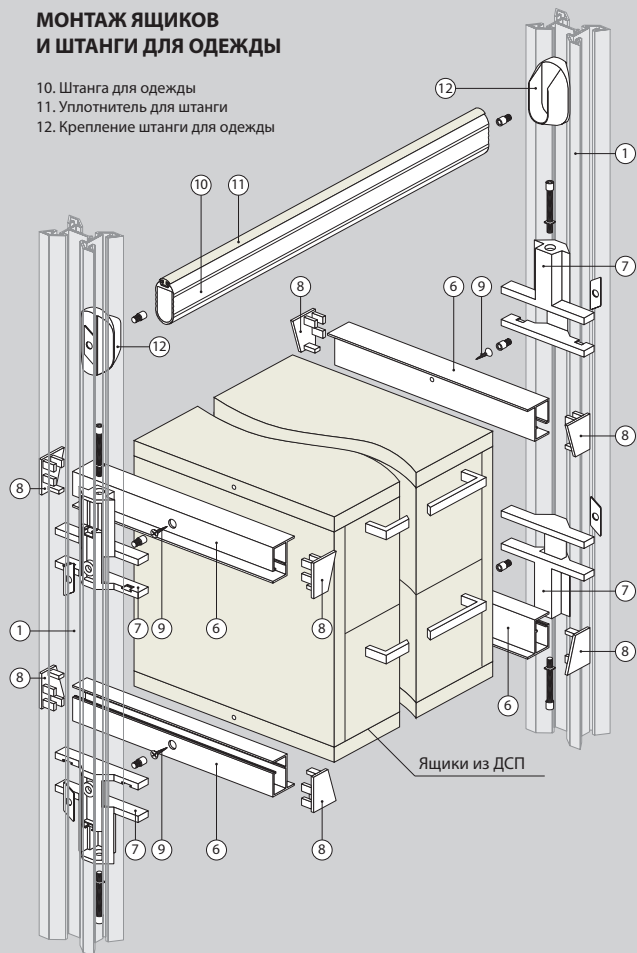

РАСПОЛОЖЕНИЕ ШТАНГИ ДЛЯ ОДЕЖДЫ ПО ВЫСОТЕ

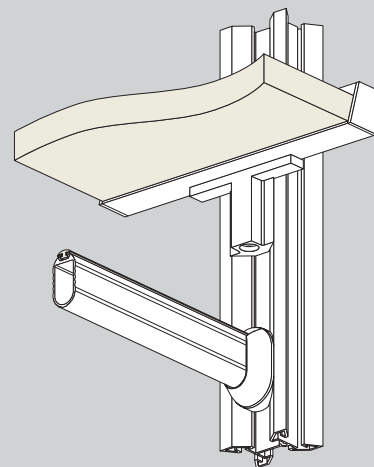
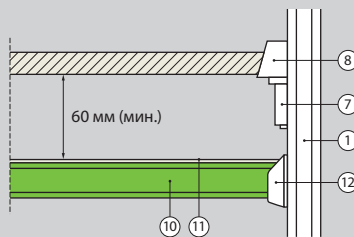

РАСЧЕТ ДЛИНЫ ЯЩИКОВ

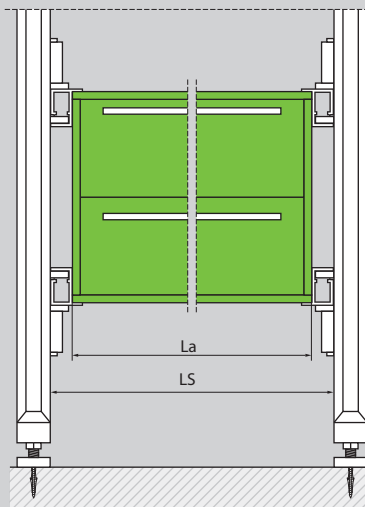

$$La = LS - 26 \text{ мм}$$

РАСЧЕТ ДЛИНЫ ШТАНГИ ДЛЯ ОДЕЖДЫ

РАСЧЕТ ДЛИНЫ ШТАНГИ ДЛЯ ОДЕЖДЫ

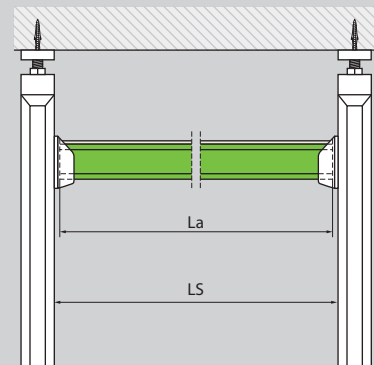

$$La = LS - 4 \text{ мм}$$

МОНТАЖ ОБУВНЫХ ПОЛОК

- 13. Крепление штанги для обуви
- 14. Штанга для обуви

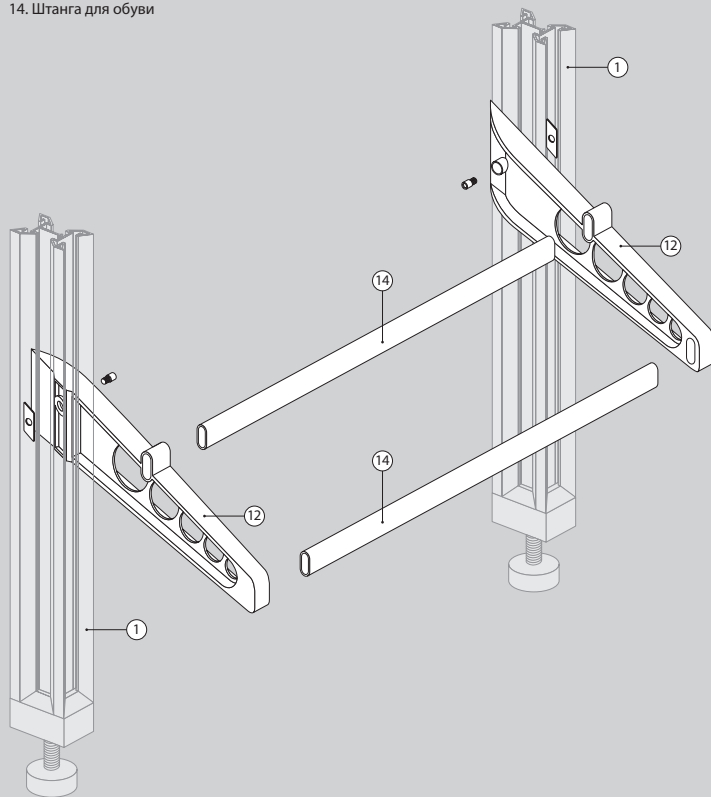

РАСЧЕТ ШТАНГИ ДЛЯ ОБУВИ

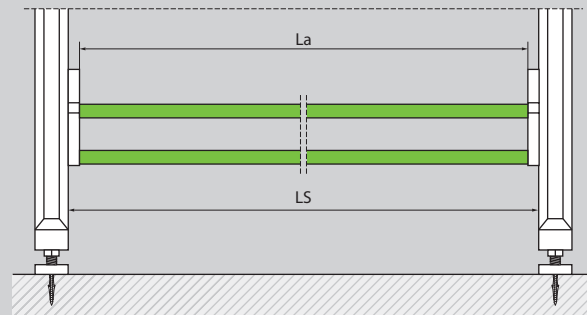

$$La = LS - 6 \text{ мм}$$

Высота крепления штанги для обуви регулируется по необходимости

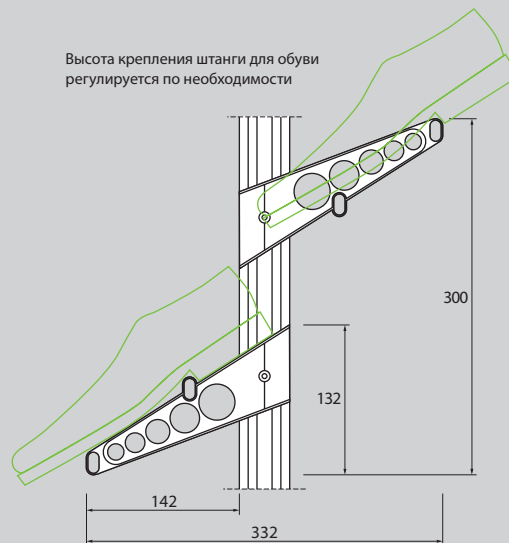

ЭЛЕМЕНТЫ ГАРДЕРОБНОЙ СИСТЕМЫ

1. Навесная направляющая
2. Настенная направляющая
3. Кронштейн
4. Деревянная полка
5. Выдвижная вешалка для брюк
6. Выдвижная рамка для корзин
7. Боковина на 7 рельсов
8. Поперечины
9. Полка для обуви двухъярусная
10. Полка для обуви одноярусная
11. Корзина
12. Полка
13. Штанга для вешалок
14. Подвеска для штанги 25
15. Кронштейн штанги для вешалок

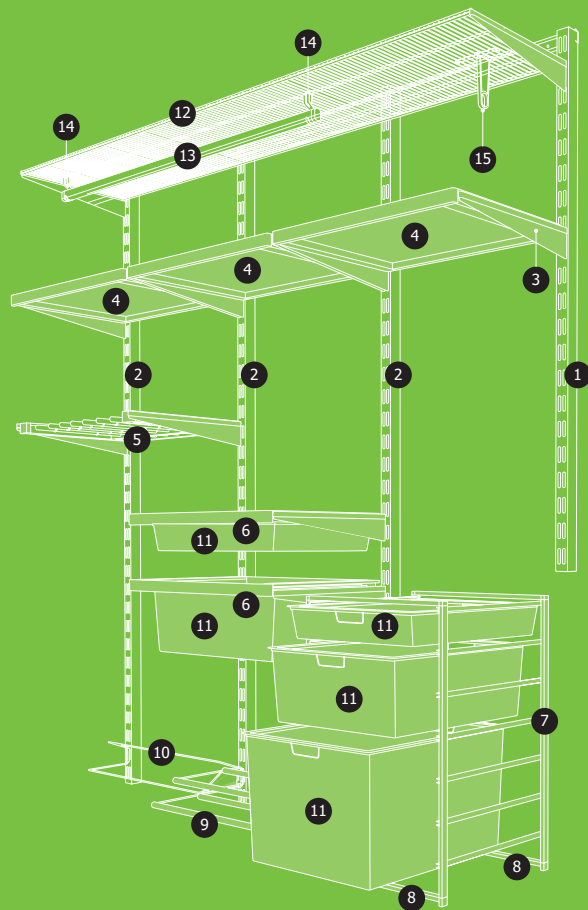

СБОРКА

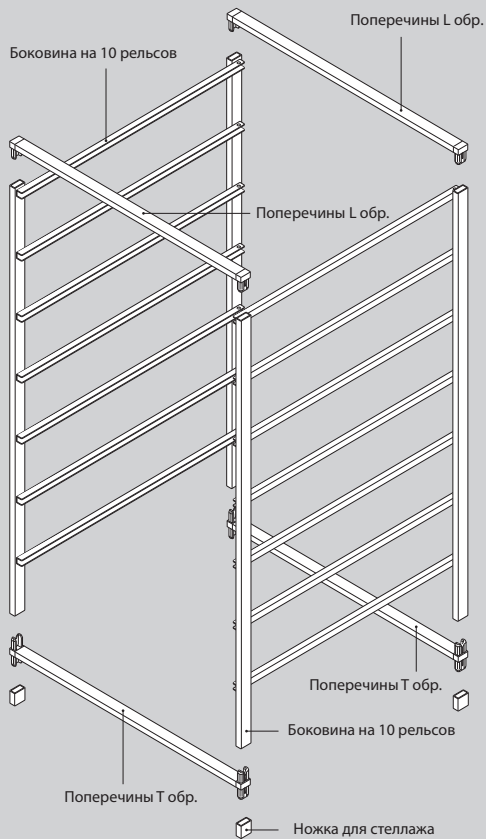

УСТАНОВКА КОРЗИН

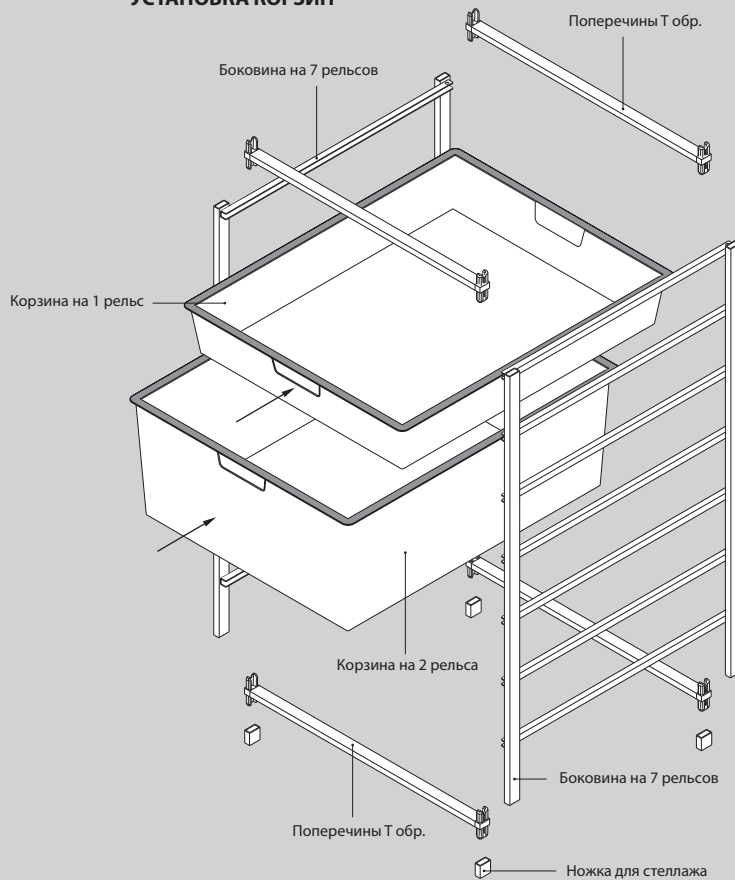

УСТАНОВКА СКОБЫ ОПОРНОЙ

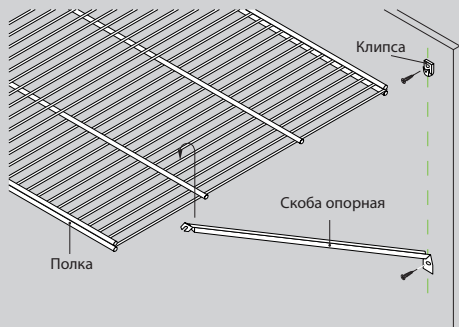

УСТАНОВКА КРОНШТЕЙНА И ПОЛКИ В КРОНШТЕЙН

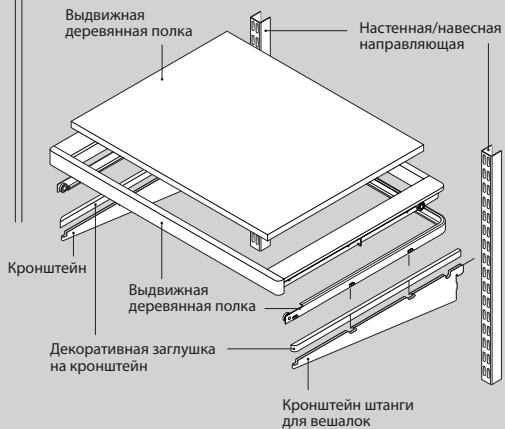

СБОРКА ВЕШАЛА



УСТАНОВКА ДЕКОРАТИВНОЙ ЗАГЛУШКИ НА СЕТЧАТУЮ ПОЛКУ

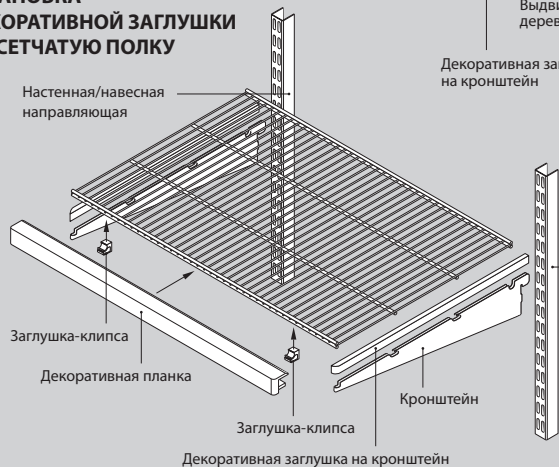

СБОРКА ПОЛКИ ДЛЯ ОБУВИ ДВОЙНОЙ

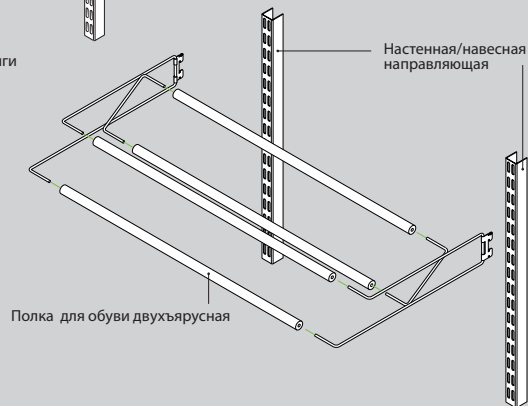

ЭЛЕМЕНТЫ РАМОЧНОГО ФАСАДНОГО ПРОФИЛЯ

1. Профиль AR 207
2. Уплотнитель
3. Уголок

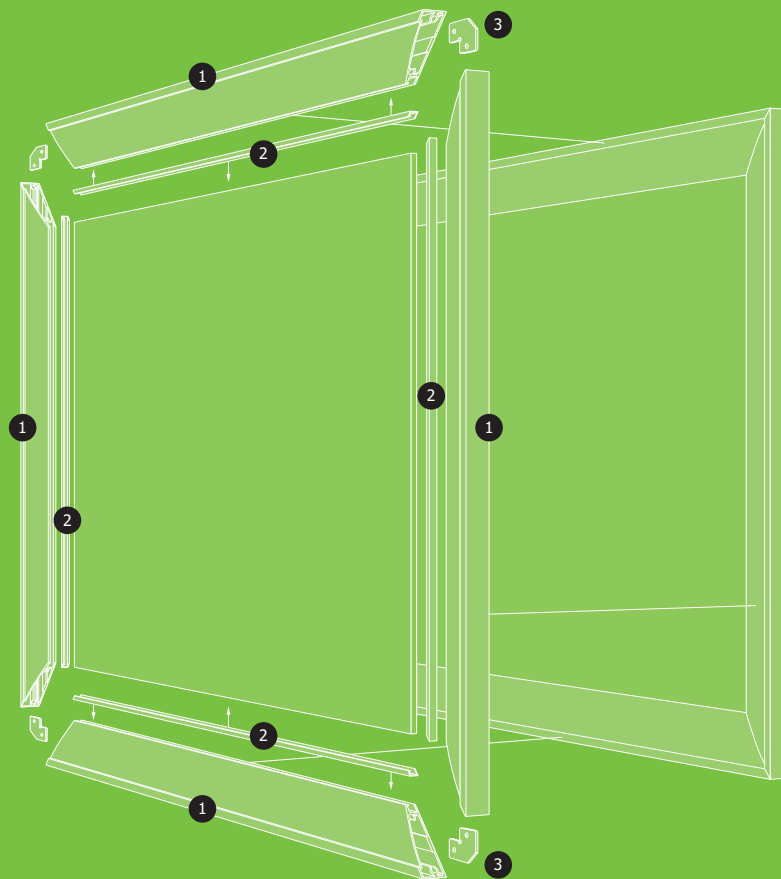

ЦВЕТОВАЯ ГАММА ПРОФИЛЯ

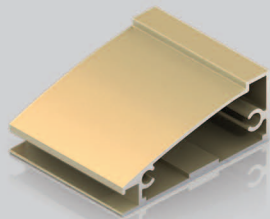

ЗОЛОТО МАТОВОЕ

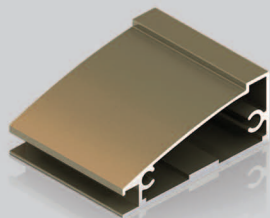

ШАМПАНЬ МАТОВАЯ

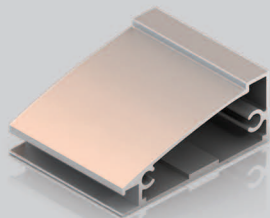

ХРОМ МАТОВЫЙ

РАСЧЕТ ГАБАРИТОВ ЗАПОЛНЕНИЙ

ПРОФИЛЬ AR 207

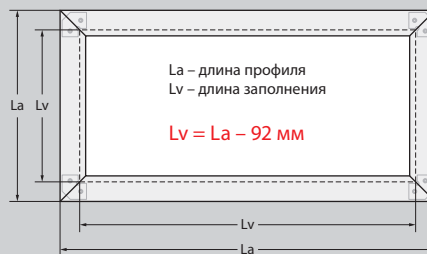

ПРОФИЛЬ AR 217

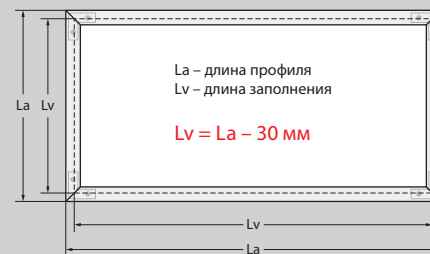

ПРОФИЛЬ AR 221

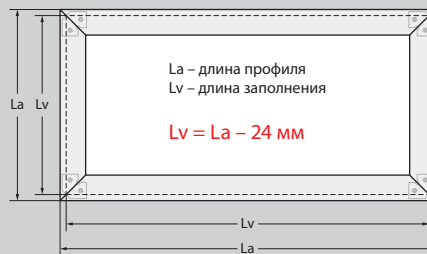

КРЕПЛЕНИЕ ПРОФИЛЯ

ПРОФИЛЬ AR 217

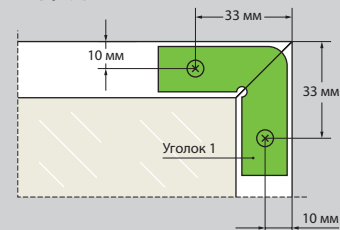

ПРОФИЛЬ: AR 207, AR 221, AR 298

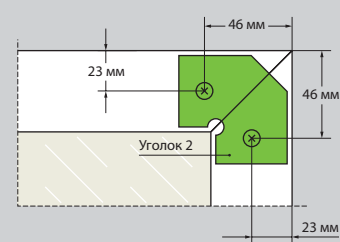

ЭЛЕМЕНТЫ БЫСТРОСБОРНОГО ФАСАДНОГО ПРОФИЛЯ

1. Профиль AR 188
2. Притворная планка
3. Уголок
4. Петля
5. Адаптер

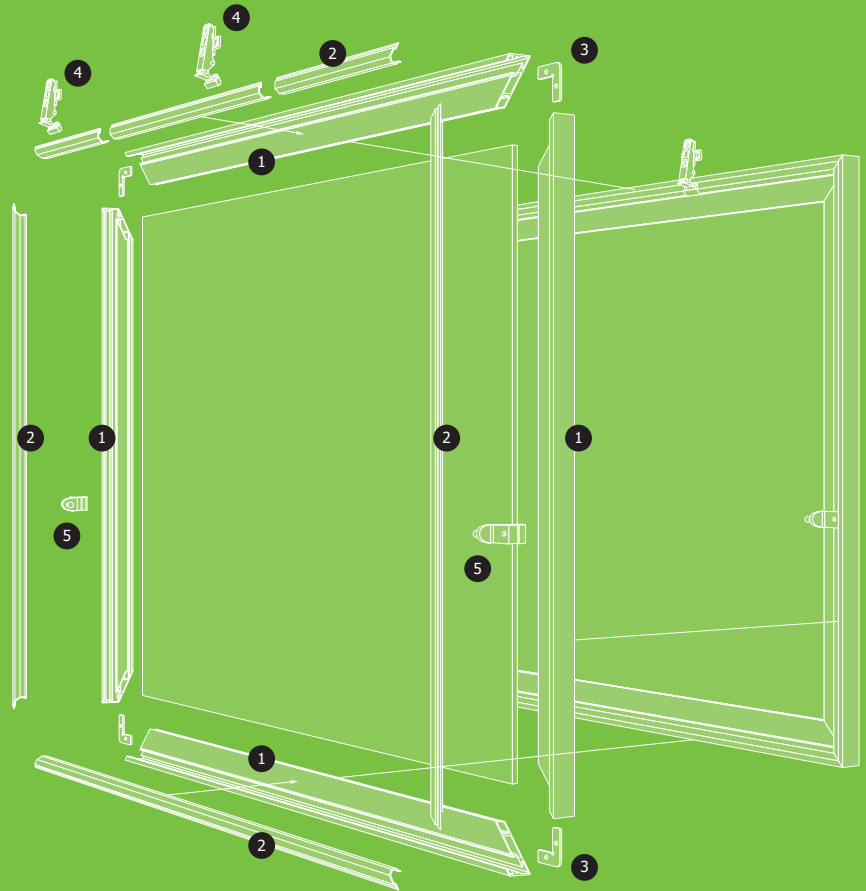

ЦВЕТОВАЯ ГАММА ПРОФИЛЯ

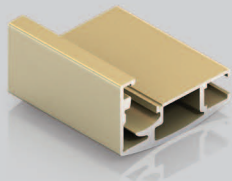

ЗОЛОТО МАТОВОЕ

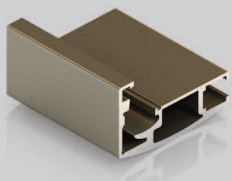

ШАМПАНЬ МАТОВАЯ

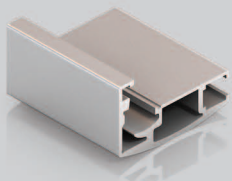

ХРОМ МАТОВЫЙ

РАСЧЕТ ГАБАРИТОВ ЗАПОЛНЕНИЙ ПРОФИЛЬ AR 187

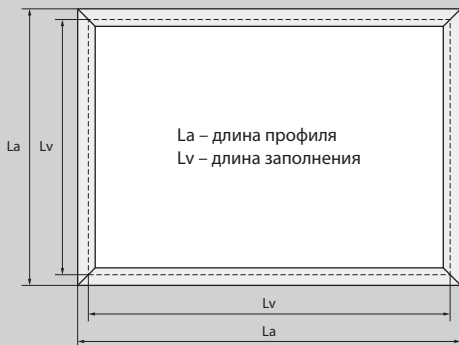

$$Lv = La - 33 \text{ мм}$$

РАСЧЕТ ГАБАРИТОВ ЗАПОЛНЕНИЙ ПРОФИЛЬ AR 188

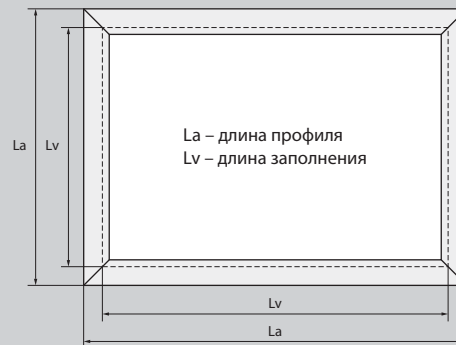

$$Lv = La - 63 \text{ мм}$$

РАСЧЕТ ГАБАРИТОВ ЗАПОЛНЕНИЙ ПРОФИЛЬ AR 189



$$Lv = La - 63 \text{ мм}$$

ЭЛЕМЕНТЫ ВРЕЗНОГО ФАСАДНОГО ПРОФИЛЯ

1. Профиль AR 295
2. ДСП 16 мм



СХЕМА СБОРКИ ВРЕЗНОГО ПРОФИЛЯ



РАСЧЕТ ГАБАРИТОВ ЗАПОЛНЕНИЙ ПРОФИЛЬ AR 295

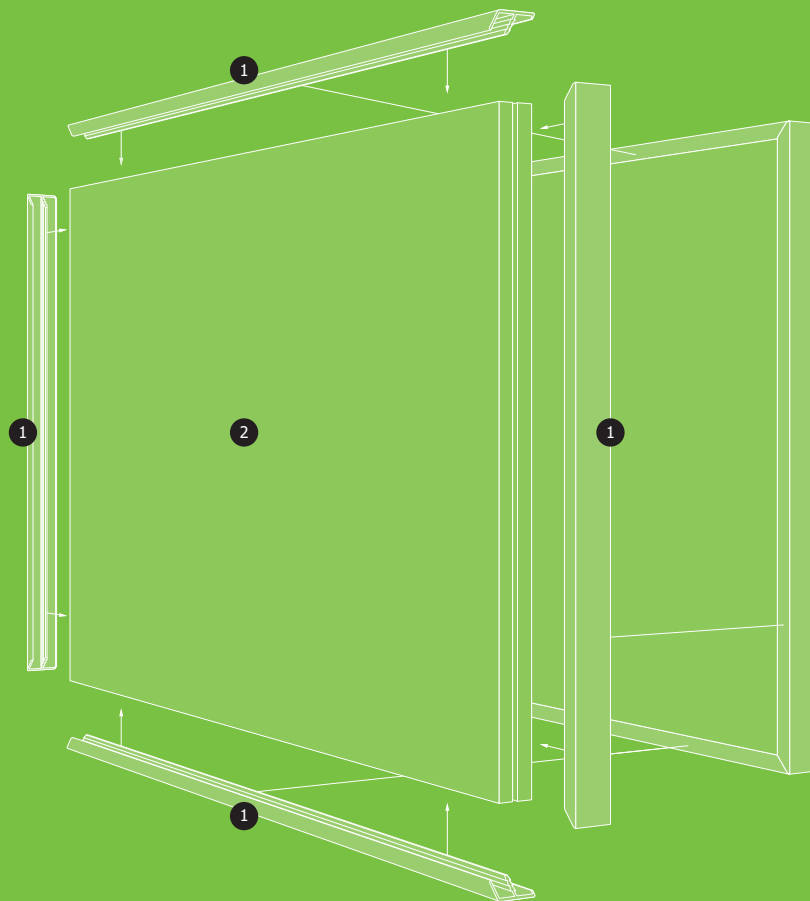
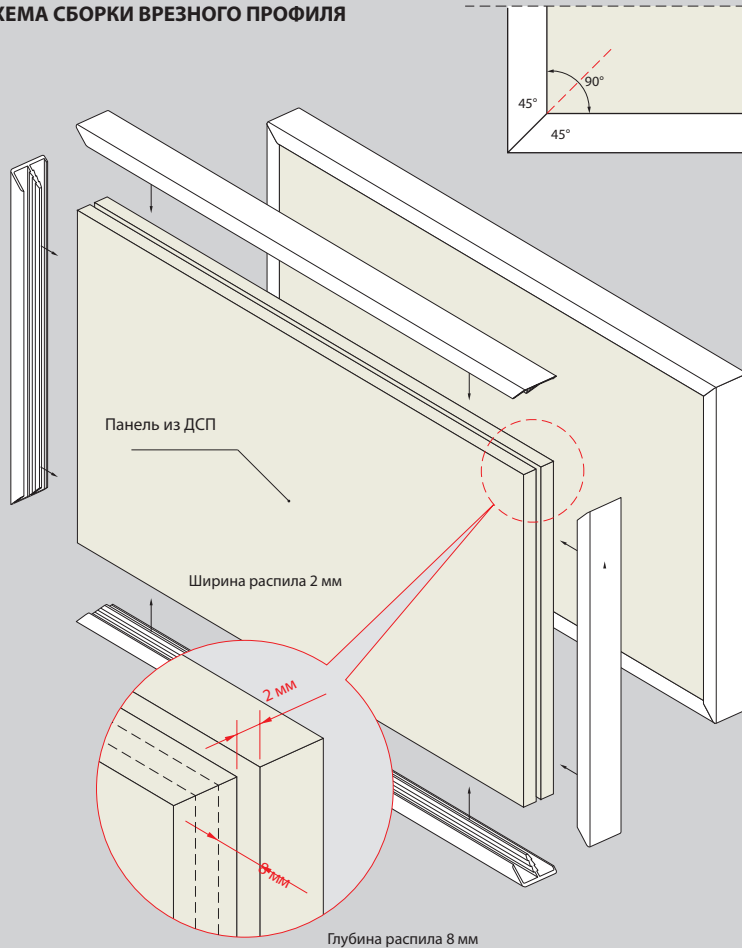
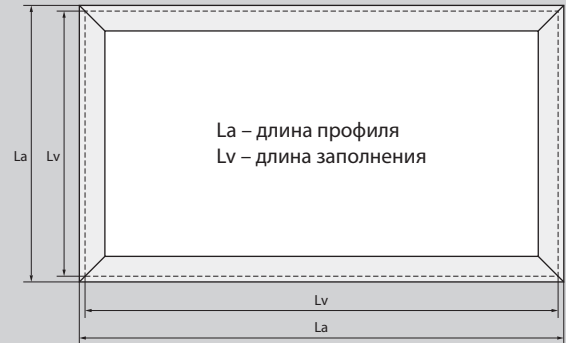

$$Lv = La - 3 \text{ мм}$$

РАСЧЕТ ГАБАРИТОВ ЗАПОЛНЕНИЙ ПРОФИЛЬ AR 296

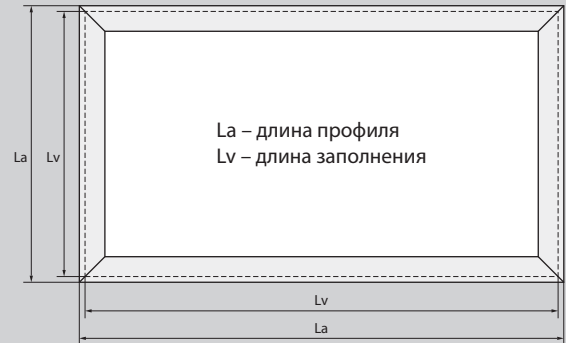

$$Lv = La - 3 \text{ мм}$$

ПЕТЛИ ARISTO

1. Плечо (корпус)
2. Установочная (монтажная) площадка
3. Чашка
4. Установочный паз
5. Декоративный фланец
6. Регулировочный винт
7. Крепежный винт
8. Дверца
9. Боковина

